

Qn1  
ESCRITORIO ELECTRÓNICO  
**FlexiSpot**

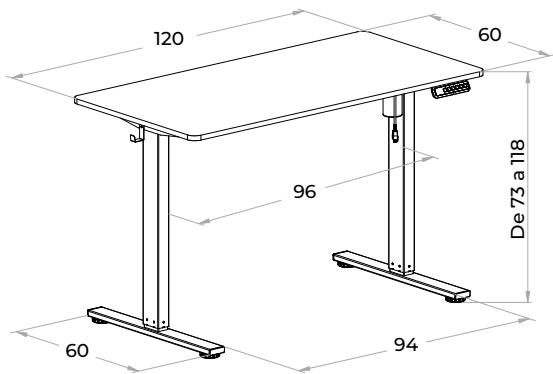

- Silencioso: 50dB
- Alimentación: 100V-240V
- Altura regulable / Monomotor
- Rango de altura: 73-118cm
- Velocidad: 20mm/seg.
- Dimensiones de la tapa: 120x60x1,6cm
- Capacidad de carga máxima: 60kg
- Velocidad: 20mm/seg.

Color disponible









## Facilidad de uso

Gracias a su panel de control usted podrá ajustar fácil y rápidamente las alturas deseadas, así como también guardar 4 alturas en la memoria para acceder de forma predeterminada.

## Estabilidad y resistencia

-  Calidad premium
-  Levantamiento suave
-  Experiencia ultrasilenciosa
-  Con regatones regulables para nivelación



## Practicidad

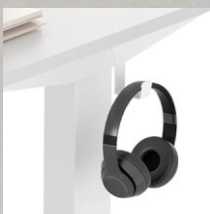

Con gancho lateral para colgar



# Una nueva forma de trabajar

con calidad, salud y eficiencia

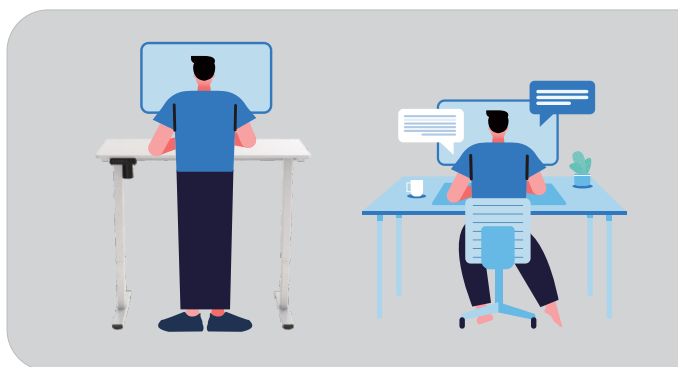

## Postura ergonómica

El escritorio QN1 no solo transforma tu espacio de trabajo, sino también tu postura y bienestar. Adoptar una postura saludable se vuelve natural al alternar entre estar sentado y de pie. Esto promueve una mejor alineación de la columna, reduce la tensión en el cuello y los hombros, y fomenta una circulación sanguínea

